

HM* - 1型

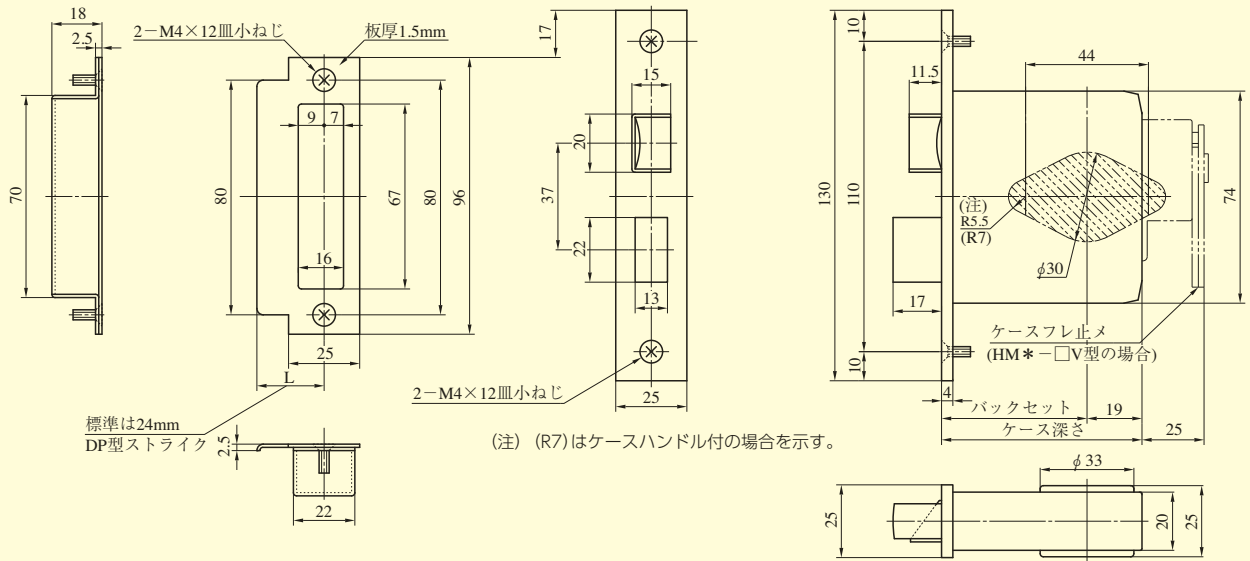

(注) (R7)はケースハンドル付の場合を示す。

HM* - 0型

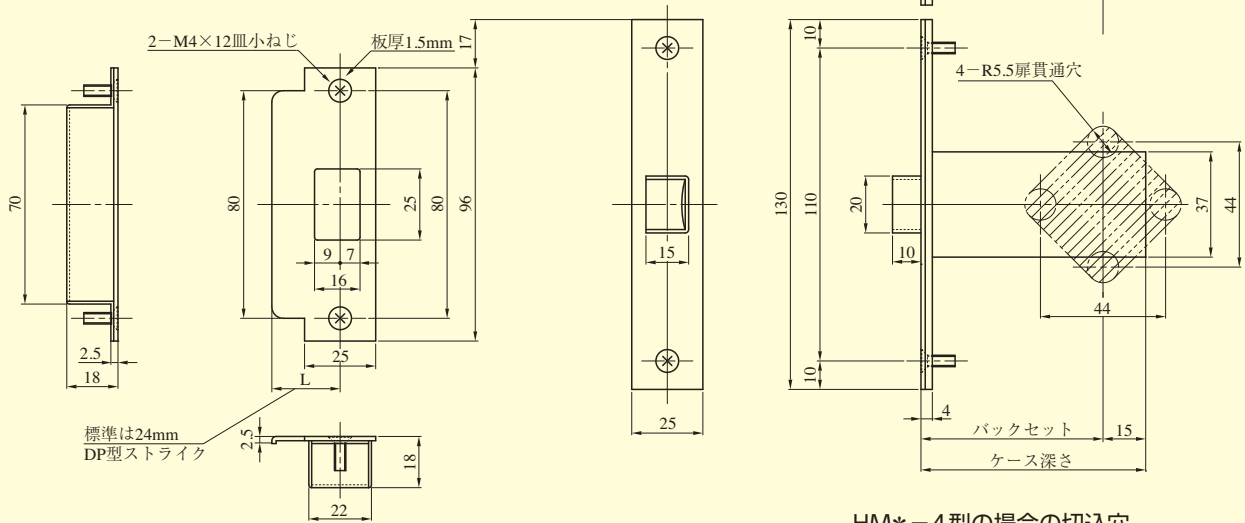

●扉厚によるストライクのL寸法(単位mm)

片開き扉用			両開き扉用		
扉厚(㎜未満)	記号	L寸法	扉厚(㎜未満)	記号	L寸法
33~42	DP	24	33~37	L	18
42~50	ER	28	37~42	CM	20
50~58	FT	32	42~46	N	22
58~66	G	36	46~50	DP	24
			50~54	Q	26
			54~58	ER	28
			58~62	S	30
			62~66	FT	32

HM* - 4型の場合の切込穴

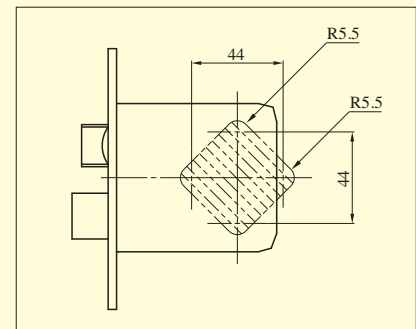

装着可能シリンダー	型 式	ノブ形状	機 能	バックセット(mm) / ケース深さ(mm)	扉厚(mm以上~mm未満)
U9 JN	HM	D	1	51 / 70	33~42
		W	2	64 / 83	42~50
		U	3	76 / 95	50~58
		C	4	100 / 119	58~66
			8 0	127 / 146	

(注) 機能8型はノブ形状D・W型および扉厚33~42・42~50のみ可能です。

HM SERIES ノブ形状

D型ノブ

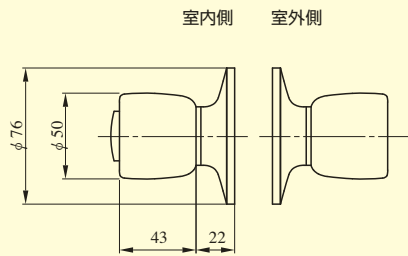

シリンダー付ノブ正面図

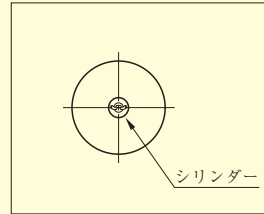

非常開装置付表示ノブ(-8型)

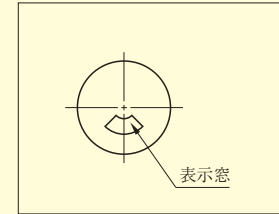

W型ノブ

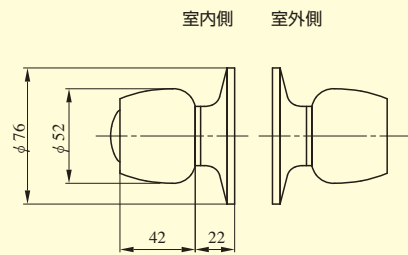

シリンダー付ノブ正面図

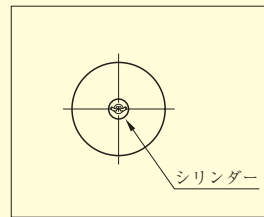

非常開装置付表示ノブ(-8型)

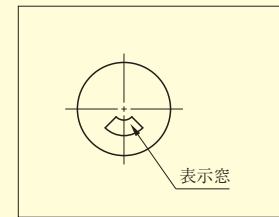

U型ノブ

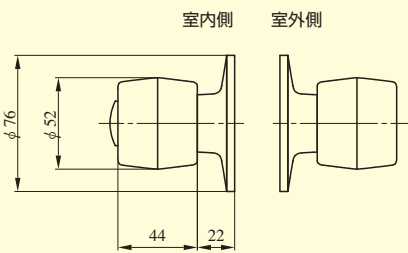

ケースハンドル(C)

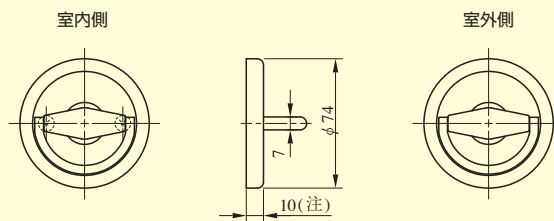

(注) HMSC のときは 12 となります。

ブランクローズ

HM・BRK(室外側)

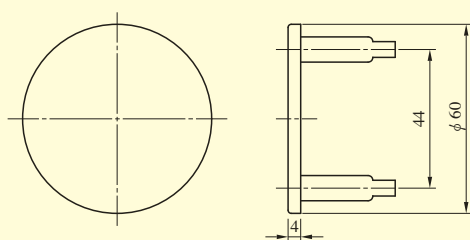

HM・BRN(室内側)

